

Gebruikers Handleiding

SuperLux Draadloze Videofoon



VERKOOP:

Beheermaatschappij Co Van Hoof BV

Tel. NL. 0031 40 22 33 890

Tel.BE. 0032 575 666

Tel. DE. 0049 15 75 51 42 791

Inhoud:

Introductie.....3

Veiligheidsaanwijzingen.....3



Specificaties	3
Product Diagram.....	4
Aansluitschema.....	5
Installatie.....	6
Let op tijdens de installatie.....	8
Geheugen kaart.....	8
Bediening monitor.....	8
Aan / uit zetten.....	9
Bediening.....	9
Communiceren tussen camera en monitor.....	10



Introductie

Hartelijk dank voor uw aankoop. Leest u eerst de handleiding zorgvuldig door alstublieft.

Veiligheidsaanwijzingen

- De binnenpost is voor indoor gebruik.
- Haal het product niet uit elkaar.
- Gebruik alleen volgens de handleiding, ander gebruik leidt tot verval van de garantie.



Specifications

Power	Customized lithium battery 3400mah
Consumption	400mA
Outline dimension	134*74*31mm
Weight	122g
Environmental condition	-10°C~+50°C
Waterproof grade	IP55
Placement	Hang on outer wall beside the door
Surface material	ABS & hardware accessories
Camera	300,000pixels
View angle	120° wide angle
Night vision pattern	2 IR lamp

Charge time	6 hours
External power	AC9~16V/DC5~16V

Buitenpost / Camera

Binnenpost / Monitor

Power	Customized lithium battery 4000mah
Consumption	600mA
Outline dimension	200*150*27mm
Weight	387g
Environmental condition	0°C~+40°C
Placement	Put on table or hang on wall
LCD size	7" TFT color screen
Wireless communication mode	2.4GHz
Frame rate	20fps
Image Format	JPEG
Charge time	6.5 hours
External power	DC9-16V
Application distance	Circa 30~50 meter

Product Diagram

Buitenpost



Binnen post



Aansluitschema

BINNENPOST ;

U geeft de monitor (binnenpost) voeding via de meegeleverde adapter en batterij.

BUITENPOST ;

OP PRINTPLAAT VAN TYPE; POPULAIR – SUPER LUX – EASY EN SUPER JACK - PRO LUX.

No1 – rode draad op 12 volt

No2 – zwarte draad op com/gnd

No4- draad op oc2

No6- draad op gnd

AANSLUITING OP SCHUIFHEK OPENER.

No-1 rode draad op vrx aansluiting

No2- zwarte draad op gnd/aarde

No4-draad op aansluiting ‘auto’

No6- draad op aansluiting gnd/aarde

AANSLUITING OP ONDERGRONDSE TYPE UG/HP

No1- rode draad op 12 volt

No2- zwarte draad op ov aansluiting

No4- draad op 2s aansluiting

No6- draad op com aansluiting

AANSLUITING OP ONDERGRONDSE TYPE 31000

No1- rode draad op 11

No2- zwarte draad op 12

No4- draad op 4

No6- draad op 6

ANDER MERK POORTOPENER:

Binnenpost: zie boven

Buitenpost: voeding via meegeleverde adapter en/of op een 12v uitgang van de betreffende opener.

Sturingsdraad:

Op de drukknop aansluiting van de opener.

Installatie

1. Monteer de camera op ooghoogte en vermijd zoveel mogelijk directe zon inval.

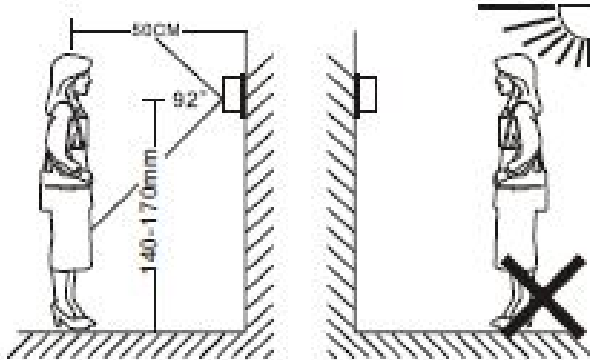

2. Monteer de camera kap en nadat de bedrading is aangesloten monteert u de camera in de kap en schroef deze vast met het schroefje.

Verbind de DC draad volgens het schema. De rode draad op positie 1 en de zwarte draad op positie 2.

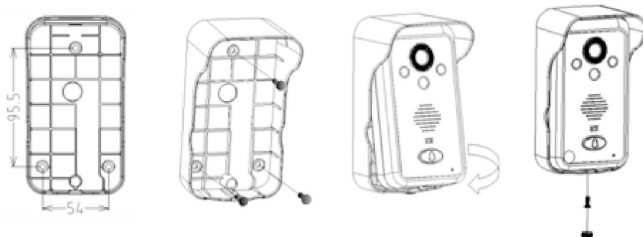

3. Druk de rode schroef in en steek de draad vervolgens in de opening. Laat de schroef los en de draad zit vast.

4. De camera hoek kan worden aangepast met de joystick.

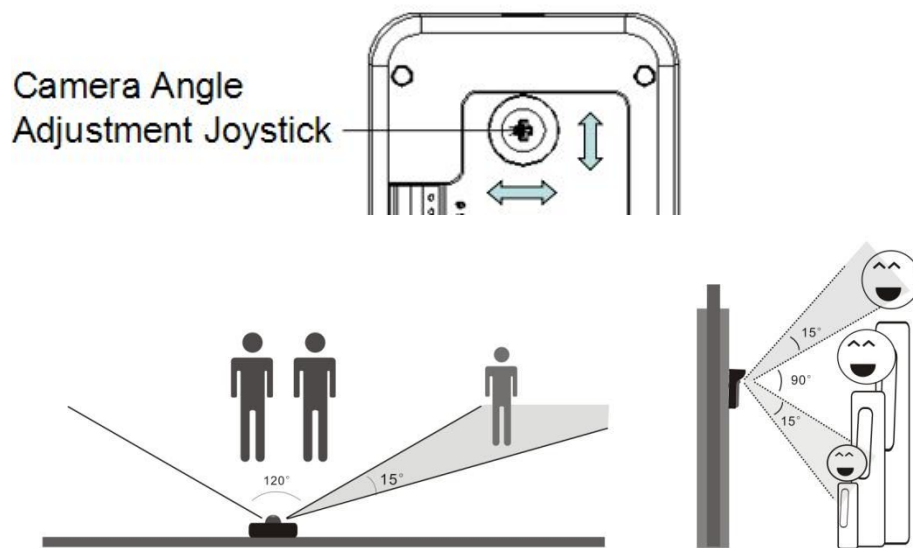

5. Muurhouder voor de binnenpost.

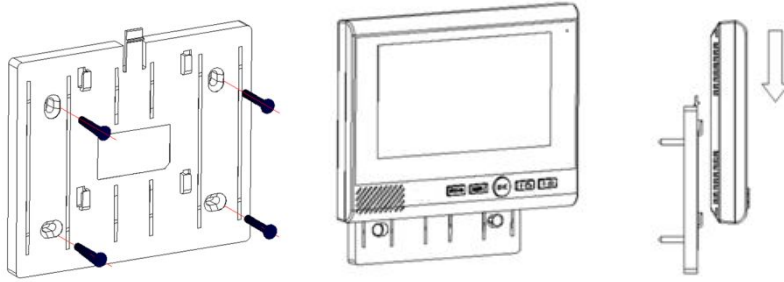

6. Tafel houder

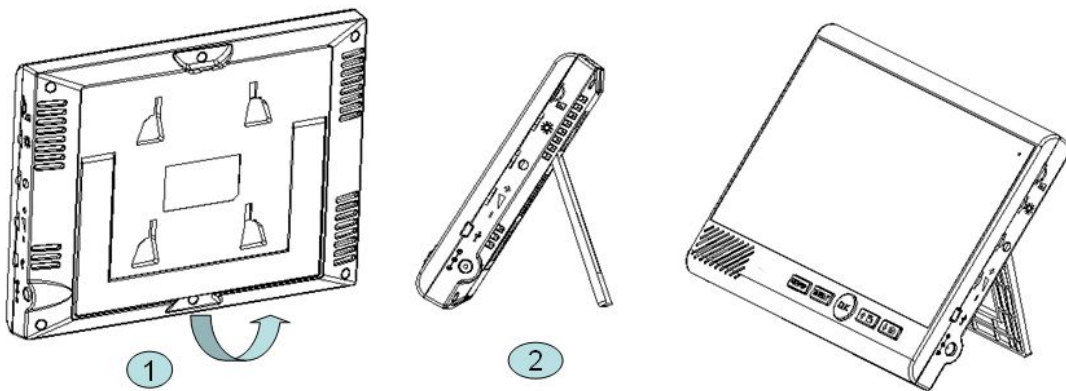

7. OPTIE

Geheugenkaart.

Doe de kaart op de juiste wijze in de kaarthouder.

Om de kaart te verwijderen drukt u op de kaart en deze zal naar buiten komen.

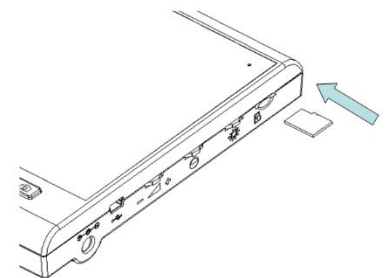

Let op tijdens de installatie

- Zorg ervoor dat de camera niet geblokkeerd wordt.
- Hang de camera zo min mogelijk in direct zonlicht.
- Sluit de draden zorgvuldig aan.

Geheugen kaart

Gebruik een micro SD kaart 2 MB/Sec max. 32GB.

Als de kaart vol is wordt de gemaakte data overschreven.

Bediening monitor



----Aan/uit

----Spreken

----Bevestig opdracht in menu

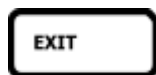

---- Monitor knop in stand by modus

----Exit MENU



---- Open poort tijdens communicatie met de camera

----Navigeer naar rechts in het menu



----Optie in MENU

----Videoknop tijdens communicatie met de camera



----Optie in MENU

----Foto knop tijdens communicatie met de camera

Aan / uit zetten

Camera: sluit meegeleverde batterij aan om aan / uit te zetten. (DC / ACg-16V lithium battery.

Monitor: 4000mah lithium battery DC / AC 9-16V. Druk op de OK knop om aan / uit te zetten.

Bediening

Druk "MENU" om in het hoofdmenu te komen



Bekijk / verwijder foto's

Slaat tot 180 foto's op die overgeschreven worden als kaart vol is.



Bekijk / verwijder video's

Ondersteunt 32GB micro SD kaart.

Overschrijft oudste video als geheugen vol is.



**Geeft tot max 10 berichten voor gemiste oproepen.
Werkt niet als monitor uit is.**



Ring toon: 4 standaard tonen en via menu is het volume in instelbaar.



Tijd en datum instellen





Instellingen

- Standby achtergrond verlichting 10-60 sec.
- Bewegingssensor: aan of uit
- Auto Video Record: maakt automatisch video als er op de call knop van de camera gedrukt wordt. (er moet wel een geheugenkaart geplaatst zijn)
- Alarm: zet sabotage alarm aan/ uit.
- Taalkeuze: EN (standaard) Spaans / Duits / Frans / Russisch/ Chinees.
- Overige instelling.
 - Match andere monitor / camera.
 - **RELAIS OPENINGSTIJD 3/5/8 SECONDEN.
STEL DEZE IN OP 8 SECONDEN!**

Communiceren tussen camera en monitor

Communiceren tussen camera en monitor en poortbediening:





Van camera naar monitor:

- Bezoeker drukt op call en monitor gaat over en je ziet 
- Ontvanger drukt op OK en je ziet 
 - Nu kun je praten





- druk nu op [] om de poort te openen.
- De verbinding verbreekt na de ingestelde tijd. (zie menu)

Van monitor naar camera:

- Druk op [] om verbinding te maken en je ziet 
- Druk weer op [] om te kunnen spreken en je ziet 
- Druk dan op  om poort te openen en je ziet 

Overige:

- Druk op het bovenste wielje aan de zijkant om de helderheid  aan te passen. .
- Druk op het middelste wielje om het contrast van de monitor  aan te passen.
- Druk op het derde wielje, om het volume  aan te passen..

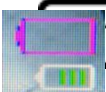
Batterij status de  onderste batterij indicator is voor de camera.

LET OP:

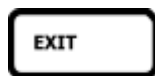

ZET DE “UNLOCK” TIJD IN HET MENU OP 8 SEC. ALS DEZE TIJD NIET OP 8 SEC. STAAT KAN DE OPENER EEN NIEUWE PULS KRIJGEN WAARDOOR HIJ STOPT MET OPENGAAN. ZIE OOK MENU INSTELLINGEN IN DEZE HANDLEIDING.

CONTACT: BEHEERMAATSCHAPPIJ CO VAN HOOF BV

NEDERLAND:TEL:0031 6 22 808 717

BELGIË:TEL:0032 11 575 666

WWW.HEKAUTOMAAT.NL

WWW.HEKAUTOMAAT.BE

INFO@HEKAUTOMAAT.NL

INFO@HEKAUTOMAAT.BE